

# 000 "Уют Сервис"

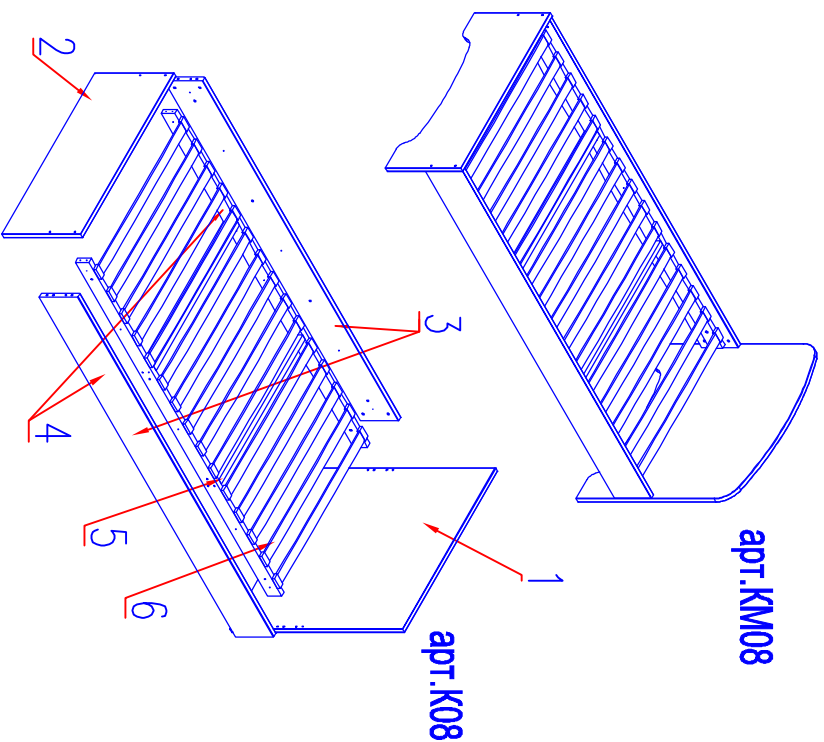





тел.(812)336-89-90

Кровать 80

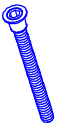
## "Гарун" арт.КМ08, арт.К08

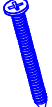
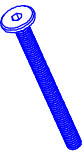

Комплект поставки			
№п/п	Наименование	Размер, мм	Кол - во
1	Спинка соговеная	863 882	1
2	Спинка ножная	863 402	1
3	Царга	2014 196	2
4	Продольный брусок осное.	1966 70	2
5	Средник	766 70	2
6	Ламели	800 53	15

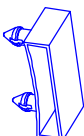
<p><b>№1. Стяжка шпунтовая (конфирмат)</b></p>  <p>8шт.</p>	<p><b>№2. Ключ 4мм</b></p>  <p>1шт.</p>	<p><b>№3. Шкант 8x30</b></p>  <p>8шт.</p>	<p><b>№4. Винт 6x30</b></p>  <p>8шт.</p>	<p><b>№5. Фторка</b></p>  <p>8шт.</p>	<p><b>№6. Саморез 4x40</b></p>  <p>10шт</p>
<p><b>№7. Стяжка кроватьная М6x70</b></p>  <p>8шт.</p>	<p><b>№8. Стяжка-бочонок</b></p>  <p>8шт.</p>	<p><b>№9. Латодержатель</b></p>  <p>30шт</p>			

### Уважаемый покупатель.

Для удобства транспортировки и предохранения от повреждения мебель поставляется в разобранном виде. В целях повышения надежности и долговечности изделий, улучшения их качества, повышения эстетичности и комфорта, повысить надежность оставляет за собой право совершенствования конструкции изделий, замены крепежной фурнитуры без внешнего изменения в поставляемую конструкцию. Прежде чем приступить к сборке, внимательно ознакомьтесь с прилагаемой инструкцией.

### Правила сборки.

Сборку следует производить на ровном полу, покрытом тканью или бумагой, во избежание повреждения кромок и загромождения мебели. Необходимо соблюдать осторожность, чтобы не повредить поверхности деталей. Крепление деталей должно быть прочным, без допусков на качание.

### Подготовка к сборке.

1. Проверьте комплектность каждого пакета.
2. Проверьте наличие фурнитуры и метизов.
3. Перед началом сборки необходимо определить расположение деталей в изделии в соответствии со схемой сборки.

### Рекомендации по сборке, эксплуатации и уходу за мебелью.

1. Мебель рекомендуется эксплуатировать в помещениях с температурой не ниже +10°С и влажностью 65-70-75%.
2. Изделие не рекомендуется устанавливать вблизи стен или источников тепла (печей, батарей или других отопительных приборов). Не проливать жидкости на поверхности изделия!
3. Соединения с помощью винтов, шурупов, и стяжек необходимо периодически проверять и промазывать их затравку.
4. Удаление пыли с поверхности мебели следует производить сухой мягкой тканью или специальными салфетками. Для сохранения внешнего вида мебели рекомендуется периодически проводить обработку поверхностей специальными составами, предназначенными для ухода за мебелью, в соответствии с инструкцией по их применению. Выполнение данных условий позволит в течение длительного времени сохранить эстетические и эксплуатационные качества наших изделий.

### Гарантия изготовителя:

1. Приобретая изделие мебели, убедитесь в отсутствии механических повреждений.
2. Компания несет ответственность за соответствие товара представленным требованиям, при условии соблюдения правил транспортировки, сборки и ухода за мебелью.
3. Претензии от покупателей принимаются магазинами, продавшими товар в течении 24 месяцев со дня продажи, с обязательным приложением товарного чека и упаковочного талона.

Благодарим Вас за покупку и выражаем уверенность, что при соблюдении правил сборки и условий эксплуатации мебель будет надежно служить Вам в течении длительного времени.

### Порядок сборки

1. Произвести сборку основания кровати: соединить продольные бруски основания (дет 4) со средниками (дет 5) с помощью стяжки №1, закрутив ее ключом №2.
2. В большие отверстия царги (дет 3) необходимо забить футорки №5.
3. Далее необходимо прикрепить царги к продольным брускам основания кровати при помощи саморезов 4x40 №6 и винтов 6x30 №4, которые необходимо вкрутить в установленные футорки.
4. Соединить спинки кровати (дет. 1, 2) с царгами, при помощи шкантов №3 и кроватных стяжек №7 и №8. Закрутив винт №7 ключом №2.
5. Установить ламели (дет. 6) в латодержатели №9 и закрепить их в отверстия на продольных брусках.

Внимание! Отверстия в брусках со смещением.

